

## Ceiling profile for cable support system 500 mm 60 mm 16A9-500

### Allgemeine Informationen

Products_Model	ET0400766
EAN	4046847008638
Producer	Rico
Producer-Model	16A9-500
Producer-Typ	16A9-500
min. Order	
Class	Hängestiel für Kabeltragsystem

### Technische Informationen

Länge	500mm
Profilbreite	60mm
Profilhöhe	40mm
Ausführung	
Tragfähigkeit	6kN

Geeignet für Funktionserhalt

Werkstoff

Rostfreier Stahl, gebeizt

Werkstoffgüte

Oberfläche

Farbe

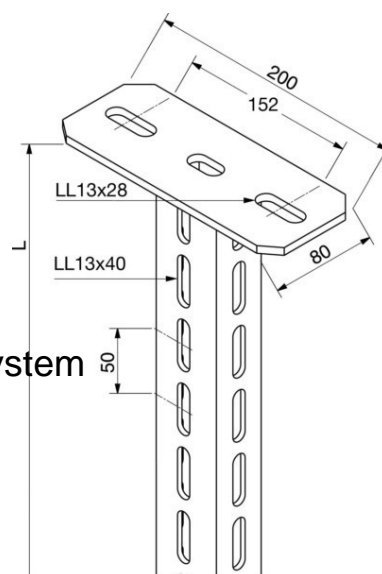

[Ceiling profile for cable support system 500 mm 60 mm 16A9-500 online kaufen](#)