

Eaton (Moeller) Unterspannungsauslöser m.2VHI m.seitl.Kl.-b NZM1

Allgemeine Informationen

Artikelnummer	ET0701679
EAN	4015082595494
Hersteller	Eaton (Moeller)
Hersteller-ArtNr	259549
Hersteller-Typ	NZM1-XUHIV48DC
Verpackungseinheit	1 Stück
Artikelklasse	Unterspannungsauslöser

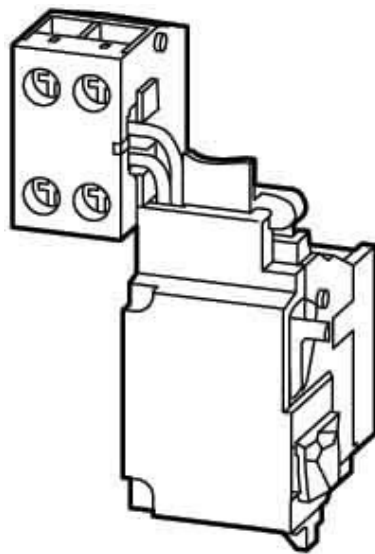

Technische Informationen

Bemessungssteuerspeisespann 48...48V

Spannungsart zur Betätigung

Ausführung des elektrischen Ar

Anzahl der Kontakte als Schließer

Anzahl der Kontakte als Öffner

Anzahl der Kontakte als Wechsler

Verzögert

Geeignet für Leistungsschalter

Geeignet für Lastschalter

Geeignet für Motorschutzschalter

Geeignet für Überlastrelais

Eaton (Moeller) Unterspannungsauslöser m.2VHI m.seitl.Kl.-b
NZM1-XUHIV48DC Bemessungssteuerspeisespannung U_s bei DC 48 ...

48V, Spannungsart zur Betätigung DC, Ausführung des elektrischen Anschlusses Schraubanschluss, Anzahl der Kontakte als Schließer 2, Anzahl der Kontakte als Öffner 0, Anzahl der Kontakte als Wechsler 0, Geeignet für Leistungsschalter, Geeignet für Lastschalter, Zum unverzögerten Abschalten von Leistungsschaltern und Lasttrennschaltern, mit voreilenden Hilfsschalter

[Eaton \(Moeller\) Unterspannungsauslöser m.2VHI m.seitl.KI.-b NZM1 online](#)

[kaufen](#)

