

Under voltage coil 12 V 259545

Allgemeine Informationen

Products_Model	ET0701677
EAN	4015082595456
Producer	Eaton (Moeller)
Producer-Model	259545
Producer-Typ	NZM1-XUHIV12DC
min. Order	
Class	Unterspannungsauslöser

Technische Informationen

Bemessungssteuerspeisespann 12...12V

Spannungsart zur Betätigung

Ausführung des elektrischen Ar

Anzahl der Kontakte als Schließer

Anzahl der Kontakte als Öffner

Anzahl der Kontakte als Wechsler

Verzögert

Geeignet für Leistungsschalter

Geeignet für Lastschalter

Geeignet für Motorschutzschalter

Geeignet für Überlastrelais

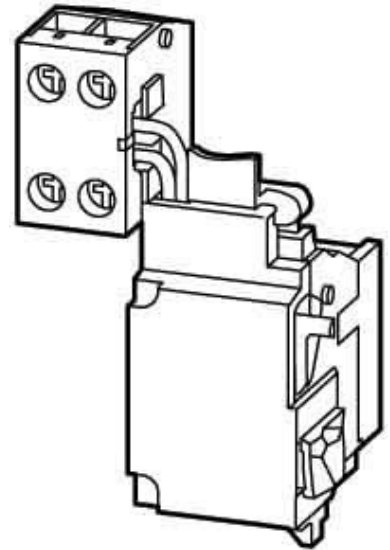

[Under voltage coil 12 V 259545 online kaufen](#)