

Auxiliary contact block 2 LAD8N02

Allgemeine Informationen

Products_Model	ET0776477
EAN	3389110384499
Producer	Schneider Electric
Producer-Model	LAD8N02
Producer-Typ	LAD8N02
min. Order	
Class	Hilfsschalterblock

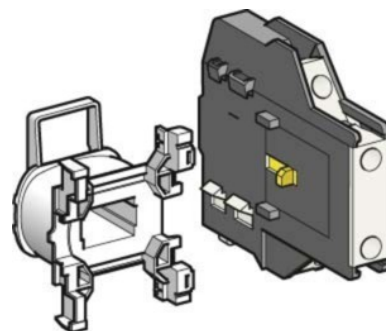

Technische Informationen

Anzahl der Kontakte als Wechs	
Anzahl der Kontakte als Schließer	
Anzahl der Kontakte als Öffner	
Bemessungsbetriebsstrom I _e bei 10 A-15, 230 V	
Ausführung des elektrischen Ar	
Montageart	

[Auxiliary contact block 2 LAD8N02 online kaufen](#)

