

## Appliance box for skirting duct 70 mm 20 mm 2 5002.1

### Allgemeine Informationen

Products_Model	ET0405426
EAN	4011126070033
Producer	Kleinhuis
Producer-Model	5002.1
Producer-Typ	5002.1
min. Order	
Class	Geräteträger für Sockelleistenkanal

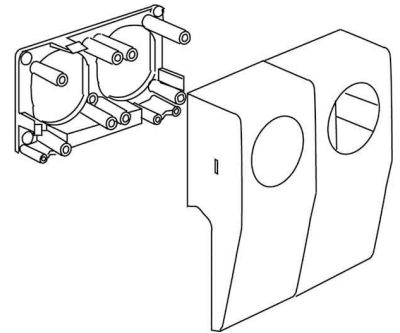

### Technische Informationen

Höhe Sockelleistenkanal	70mm
Tiefe Sockelleistenkanal	20mm
Anzahl der Geräteeinheiten	
Bestückung	
Montageart Installationsgerät	
Werkstoff	
Halogenfrei	
Farbe	
RAL-Nummer	
Dekor	

[Appliance box for skirting duct 70 mm 20 mm 2 5002.1 online kaufen](#)

