

Fixing clamp Clamp Conduit/cable EH38-GM4757

Allgemeine Informationen

Products_Model	ET0412075
EAN	4013339750085
Producer	Niadax
Producer-Model	EH38-GM4757
Producer-Typ	EH38-GM4757
min. Order	
Class	Befestigungsklammer

Technische Informationen

Befestigungsart	
Anschlussart/-bauteil	
Geeignet für Flanschstärke	3...8mm
Rohr-/Kabeldurchmesser	47...57mm
Scharnierend	
Scharnier justierbar	
Werkstoff	
Oberfläche	
Bruchlast	450N

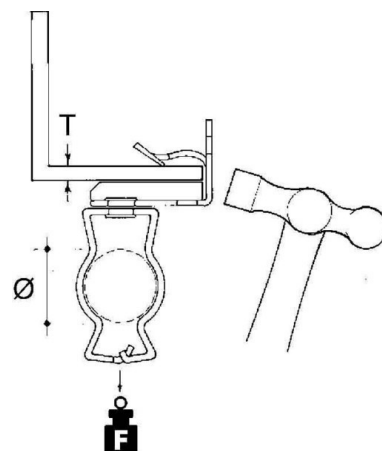

[Fixing clamp Clamp Conduit/cable EH38-GM4757 online kaufen](#)