

Add-on tee for cable tray WRTAR 105.400 F

Allgemeine Informationen

Products_Model	ET5411238
EAN	4013339950058
Producer	Niadax
Producer-Model	WRTAR 105.400 F
Producer-Typ	WRTAR 105.400 F
min. Order	
Class	Anbau-Abzweigstück für Kabelrinne

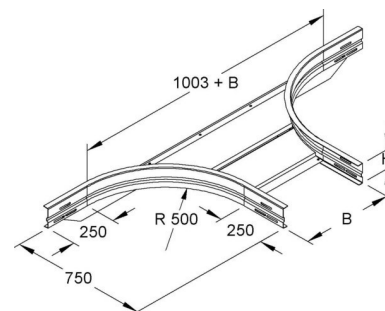

Technische Informationen

Kabelrinnenhöhe	105mm
Kabelrinnen-Abgangsbreite	405mm
Innenradius	500mm
NATO-Lochbild	
Ausführung	
Weitspann-Ausführung	
Geeignet für Funktionserhalt	
Werkstoff	
Rostfreier Stahl, gebeizt	
Werkstoffgüte	
Oberfläche	
Farbe	

[Add-on tee for cable tray WRTAR 105.400 F online kaufen](#)