

Bracket for cable support system GTTKSU 300 FG

Allgemeine Informationen

Products_Model	ET5410834
EAN	4013339058754
Producer	Niadax
Producer-Model	GTTKSU 300 FG
Producer-Typ	GTTKSU 300 FG
min. Order	
Class	Ausleger für Kabeltragsystem

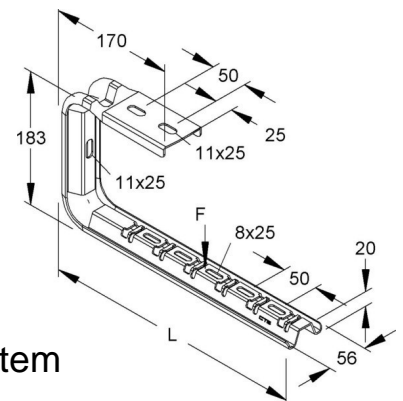

Technische Informationen

Länge	365mm
Breite	56mm
Höhe	183mm
Geeignet für Kabeltragsystembreite	100...300mm
Ausführung	
Winkel	90...90°
Tragfähigkeit	0.5kN
Geeignet für Funktionserhalt	
Werkstoff	
Rostfreier Stahl, gebeizt	
Werkstoffgüte	
Oberfläche	
Farbe	

[Bracket for cable support system GTTKSU 300 FG online kaufen](#)