

Bracket for cable support system GTTKSU 100 S

Allgemeine Informationen

Products_Model	ET5410829
EAN	4013339058693
Producer	Niadax
Producer-Model	GTTKSU 100 S
Producer-Typ	GTTKSU 100 S
min. Order	
Class	Ausleger für Kabeltragsystem

Technische Informationen

Länge	165mm
Breite	56mm
Höhe	183mm
Geeignet für Kabeltragsystembreite	40...100mm
Ausführung	
Winkel	90...90°
Tragfähigkeit	1.22kN
Geeignet für Funktionserhalt	
Werkstoff	
Rostfreier Stahl, gebeizt	
Werkstoffgüte	
Oberfläche	
Farbe	

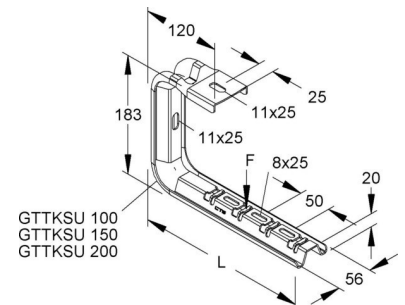

[Bracket for cable support system GTTKSU 100 S online kaufen](#)