

Tee for installation duct 80 mm 80 mm 80 mm LUTC 80.080 R

Allgemeine Informationen

Products_Model	ET5204427
EAN	4013339833948
Producer	Niadax
Producer-Model	LUTC 80.080 R
Producer-Typ	LUTC 80.080 R
min. Order	
Class	T-Stück für Leitungsführungskanal

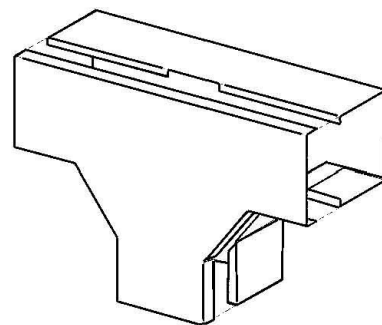

Technische Informationen

Höhe	80mm
Breite	80mm
Abgehende Höhe	80mm
Abgehende Breite	80mm
Ausführung	
Werkstoff	
Werkstoffgüte	
Halogenfrei	
Oberfläche	
Farbe	
RAL-Nummer	
Schutzfolie	
Befestigungsart	

[Tee for installation duct 80 mm 80 mm 80 mm LUTC 80.080 R online kaufen](#)