

Bracket for cable support system 404 mm 135 mm KTC 400

Allgemeine Informationen

Products_Model	ET5403443
EAN	4013339859863
Producer	Niadax
Producer-Model	KTC 400
Producer-Typ	KTC 400
min. Order	
Class	Ausleger für Kabeltragsystem

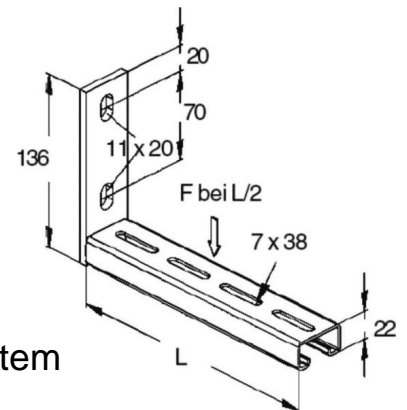

Technische Informationen

Länge	404mm
Höhe	135mm
Ausführung	
Winkel	90...90°
Tragfähigkeit	0.75kN
Geeignet für Funktionserhalt	
Werkstoff	
Rostfreier Stahl, gebeizt	
Werkstoffgüte	
Oberfläche	
Farbe	

[Bracket for cable support system 404 mm 135 mm KTC 400 online kaufen](#)