

## Bend for cable tray Vertically rising 90° RSD 85.200

### Allgemeine Informationen

Products_Model	ET5403516
EAN	4013339928101
Producer	Niadax
Producer-Model	RSD 85.200
Producer-Typ	RSD 85.200
min. Order	
Class	

### Technische Informationen

Kabelrinnenhöhe
Werkstoffgüte
Abbiegung (Winkel)
Rostfreier Stahl, gebeizt
Richtungsänderung
Werkstoff
Geeignet für Funktionserhalt
Weitspann-Ausführung
Ausführung
NATO-Lochbild
Montagelochung im Boden
Seitenlochung
Farbe
Kabelrinnenbreite
Oberfläche

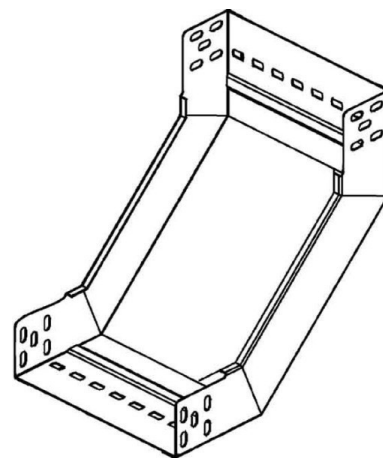

[Bend for cable tray Vertically rising 90° RSD 85.200 online kaufen](#)