

Support bracket for cable support system 100 mm RSSTA 100.100

Allgemeine Informationen

Products_Model	ET5405277
EAN	4013339872305
Producer	Niadax
Producer-Model	RSSTA 100.100
Producer-Typ	RSSTA 100.100
min. Order	
Class	Stützausleger für Kabeltragsystem

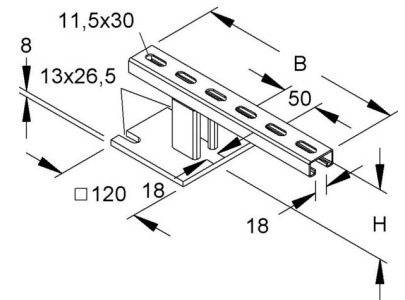

Technische Informationen

Geeignet für Rinnen-/Leiterbreit	100mm
Höhe	100mm
Werkstoff	
Rostfreier Stahl, gebeizt	
Werkstoffgüte	
Oberfläche	
Farbe	

[Support bracket for cable support system 100 mm RSSTA 100.100 online kaufen](#)