

Fixing clamp Screw Conduit/cable FH65-GM3240

Allgemeine Informationen

Products_Model	ET0477495
EAN	4013339750580
Producer	Niadax
Producer-Model	FH65-GM3240
Producer-Typ	FH65-GM3240
min. Order	
Class	Befestigungsklammer

Technische Informationen

Befestigungsart	
Anschlussart/-bauteil	
Geeignet für Flanschstärke	0...18mm
Rohr-/Kabeldurchmesser	32...40mm
Scharnierend	
Scharnier justierbar	
Werkstoff	
Oberfläche	
Bruchlast	450N

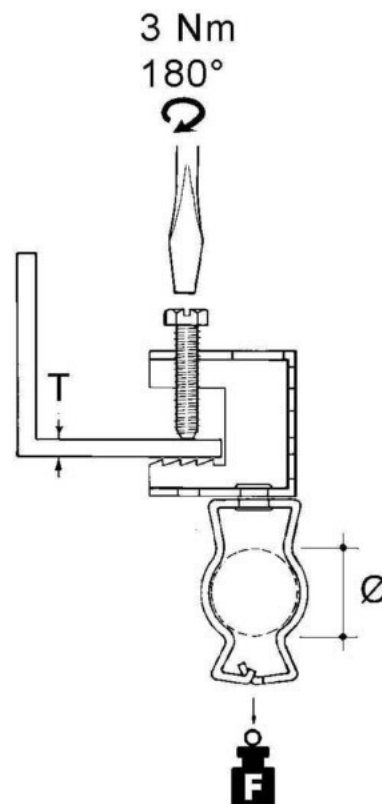

[Fixing clamp Screw Conduit/cable FH65-GM3240 online kaufen](#)