

Support/Profile rail 200 mm 40 mm 22 mm 2986/200 SL

Allgemeine Informationen

Products_Model	ET5403655
EAN	4013339894703
Producer	Niadax
Producer-Model	2986/200 SL
Producer-Typ	2986/200 SL
min. Order	
Class	Stiel/Profilschiene

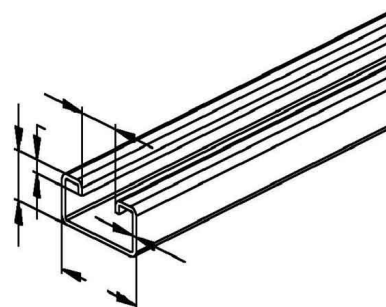

Technische Informationen

Länge	200mm
Breite	40mm
Höhe	22mm
Schlitzbreite	18mm
Materialstärke	2mm
Profilform	
Ausführung	
Art der Lochung	
Lochbreite	11.5mm
Mit Zahnung	
Abbrechbar	
Geeignet für Funktionserhalt	
Werkstoff	
Werkstoffgüte	
Oberfläche	
Farbe	

[Support/Profile rail 200 mm 40 mm 22 mm 2986/200 SL online kaufen](#)