

Enlargement/reducing ring Metric 20 1897P11M20

Allgemeine Informationen

Products_Model	ET0485008
EAN	4011126377576
Producer	Kleinhuis
Producer-Model	1897P11M20
Producer-Typ	1897P11M20
min. Order	
Class	Erweiterungs-/Reduzierring

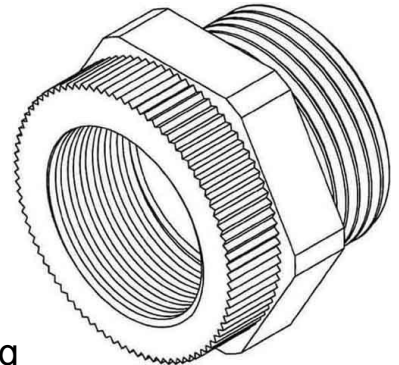

Technische Informationen

Gewindeart Innengewinde
Gewindemaß metrisch Innengewinde
Gewindeart Außengewinde
Gewindemaß PG Außengewinde
Werkstoff
Vernickelt
Explosionssgeschützt

[Enlargement/reducing ring Metric 20 1897P11M20 online kaufen](#)

