

## Chassis part power circuit breaker 630 A 3 LV432519

### Allgemeine Informationen

Products_Model	ET0792471
EAN	3606480021404
Producer	Schneider Electric
Producer-Model	LV432519
Producer-Typ	LV432519
min. Order	
Class	Sockel für Leistungsschalter

### Technische Informationen

Bemessungsstrom In	630A
Polzahl	
Ausführung als Sammelschiene	
Ausführung als Einbaugerät	
Anschlussart Hauptstromkreis	

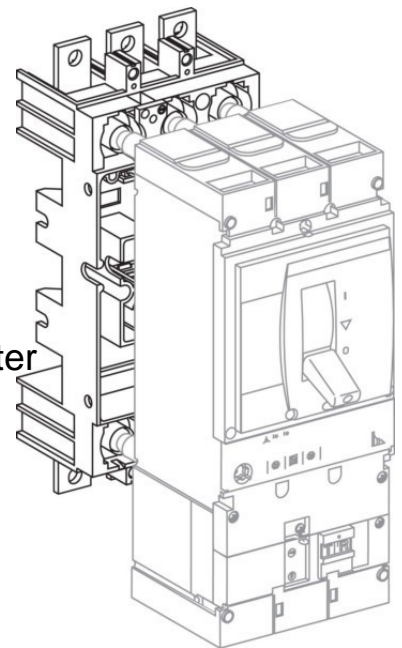

[Chassis part power circuit breaker 630 A 3 LV432519 online kaufen](#)

