

Support bracket for cable support system 200 mm RSSTA 100.200

Allgemeine Informationen

Products_Model	ET5403287
EAN	4013339872329
Producer	Niadax
Producer-Model	RSSTA 100.200
Producer-Typ	RSSTA 100.200
min. Order	
Class	Stützausleger für Kabeltragsystem

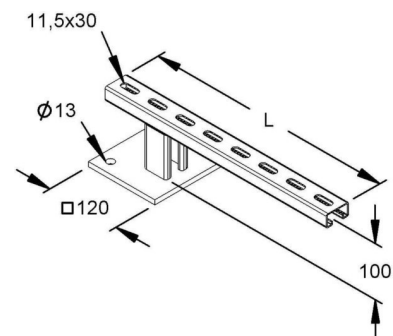

Technische Informationen

Geeignet für Rinnen-/Leiterbreit	200mm
Höhe	100mm
Werkstoff	
Rostfreier Stahl, gebeizt	
Werkstoffgüte	
Oberfläche	
Farbe	

[Support bracket for cable support system 200 mm RSSTA 100.200 online kaufen](#)