

## Ceiling profile for cable support system 600 mm 60 mm 16A9-600

### Allgemeine Informationen

Products_Model	ET0400770
EAN	4046847008645
Producer	Rico
Producer-Model	16A9-600
Producer-Typ	16A9-600
min. Order	
Class	Hängestiel für Kabeltragsystem

### Technische Informationen

Länge	600mm
Profilbreite	60mm
Profilhöhe	40mm
Ausführung	
Tragfähigkeit	6kN

Geeignet für Funktionserhalt

Werkstoff

Rostfreier Stahl, gebeizt

Werkstoffgüte

Oberfläche

Farbe

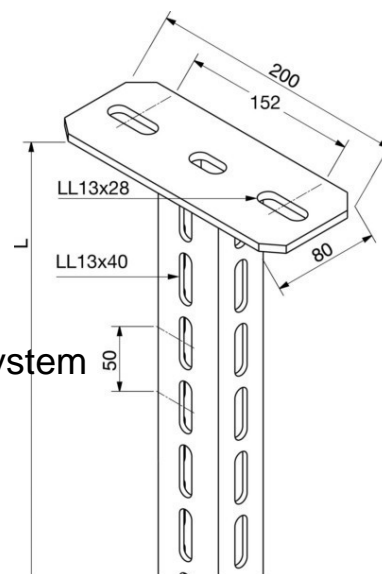

[Ceiling profile for cable support system 600 mm 60 mm 16A9-600 online kaufen](#)