

Bend for cable ladder Horizontal 90° 450 mm KROBK 60.125 F

Allgemeine Informationen

| | |
|----------------|-----------------------|
| Products_Model | ET5404169 |
| EAN | 4013339849000 |
| Producer | Niadax |
| Producer-Model | KROBK 60.125 F |
| Producer-Typ | KROBK 60.125 F |
| min. Order | |
| Class | Bogen für Kabelleiter |

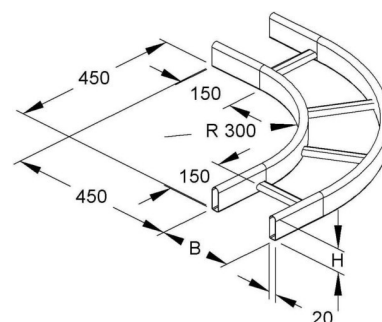

Technische Informationen

| | |
|----------------------------|-------|
| Richtungsänderung | |
| Abbiegung (Winkel) | |
| Innenradius | 450mm |
| Ausführung des Seitenholms | |
| Seitenlochung | |
| Ausführung der Sprosse | |
| Kabelleiterhöhe | 60mm |
| Kabelleiterbreite | 600mm |
| Weitspann-Ausführung | |
| Werkstoff | |
| Rostfreier Stahl, gebeizt | |
| Werkstoffgüte | |
| Oberfläche | |
| Farbe | |

[Bend for cable ladder Horizontal 90° 450 mm KROBK 60.125 F online kaufen](#)