

Add-on tee cover for cable support system 600 mm RTAD 600 F

Allgemeine Informationen

Products_Model	ET5405359
EAN	4013339558902
Producer	Niadax
Producer-Model	RTAD 600 F
Producer-Typ	RTAD 600 F
min. Order	
Class	Deckel Anbau-Abzweigstück für Kabeltragsystem

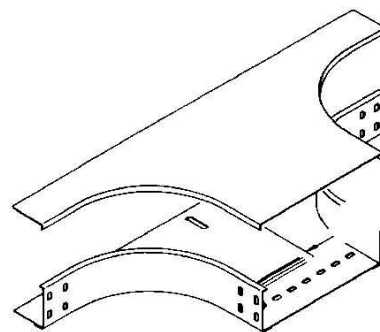

Technische Informationen

Breite	600mm
Geeignet für Kabelrinne	
Geeignet für Kabelleiter	
Befestigungsart	
Werkstoff	
Rostfreier Stahl, gebeizt	
Werkstoffgüte	
Oberfläche	
Farbe	

[Add-on tee cover for cable support system 600 mm RTAD 600 F online kaufen](#)

