

Ceiling profile for cable support system 400 mm 60 mm 16A9-400

Allgemeine Informationen

Products_Model	ET5402714
EAN	4046847008621
Producer	Rico
Producer-Model	16A9-400
Producer-Typ	16A9-400
min. Order	
Class	Hängestiel für Kabeltragsystem

Technische Informationen

Länge	400mm
Profilbreite	60mm
Profilhöhe	40mm
Ausführung	
Tragfähigkeit	6kN
Geeignet für Funktionserhalt	
Werkstoff	
Rostfreier Stahl, gebeizt	
Werkstoffgüte	
Oberfläche	
Farbe	

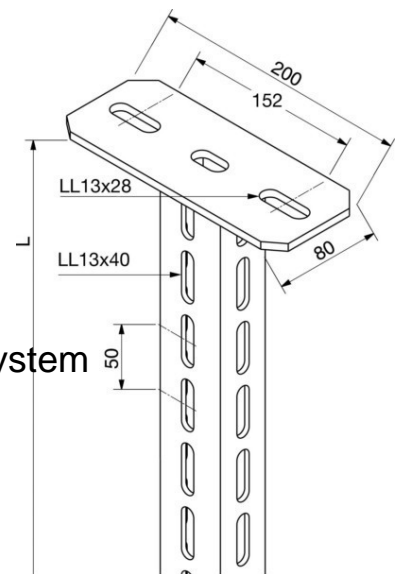

[Ceiling profile for cable support system 400 mm 60 mm 16A9-400 online kaufen](#)