

Add-on tee for cable tray 150 mm 200 mm 500 mm WRTAR 150.200

Allgemeine Informationen

Products_Model	ET5408618
EAN	4013339949151
Producer	Niadax
Producer-Model	WRTAR 150.200
Producer-Typ	WRTAR 150.200
min. Order	
Class	Anbau-Abzweigstück für Kabelrinne

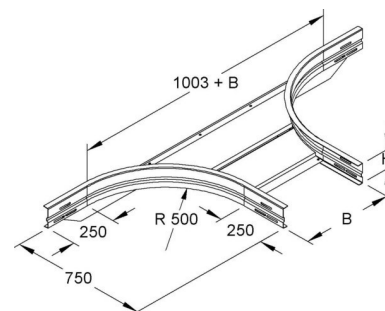

Technische Informationen

Kabelrinnenhöhe	150mm
Kabelrinnen-Abgangsbreite	200mm
Innenradius	500mm
NATO-Lochbild	
Ausführung	
Weitspann-Ausführung	
Geeignet für Funktionserhalt	
Werkstoff	
Rostfreier Stahl, gebeizt	
Werkstoffgüte	
Oberfläche	
Farbe	

[Add-on tee for cable tray 150 mm 200 mm 500 mm WRTAR 150.200 online kaufen](#)