

Add-on tee for cable tray 105 mm 600 mm 500 mm WRTAR 105.600

Allgemeine Informationen

Products_Model	ET5408616
EAN	4013339949144
Producer	Niadax
Producer-Model	WRTAR 105.600
Producer-Typ	WRTAR 105.600
min. Order	
Class	Anbau-Abzweigstück für Kabelrinne

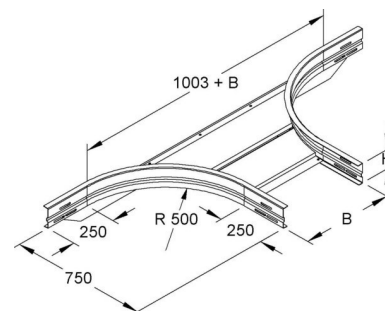

Technische Informationen

Kabelrinnenhöhe	105mm
Kabelrinnen-Abgangsbreite	600mm
Innenradius	500mm
NATO-Lochbild	
Ausführung	
Weitspann-Ausführung	
Geeignet für Funktionserhalt	
Werkstoff	
Rostfreier Stahl, gebeizt	
Werkstoffgüte	
Oberfläche	
Farbe	

[Add-on tee for cable tray 105 mm 600 mm 500 mm WRTAR 105.600 online kaufen](#)