

Bend for cable tray Vertically declining 90° KPBI 50.150/P

Allgemeine Informationen

Products_Model	ET5408040
EAN	4013339954285
Producer	Niadax
Producer-Model	KPBI 50.150/P
Producer-Typ	KPBI 50.150/P
min. Order	
Class	

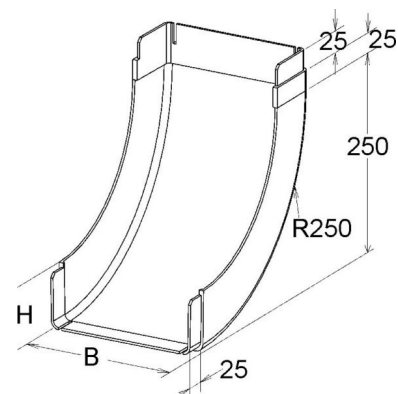

Technische Informationen

Werkstoff
Geeignet für Funktionserhalt
Weitspann-Ausführung
Kabelrinnenbreite
Kabelrinnenhöhe
Abbiegung (Winkel)
Richtungsänderung
Oberfläche
Werkstoffgüte
Rostfreier Stahl, gebeizt

[Bend for cable tray Vertically declining 90° KPBI 50.150/P online kaufen](#)