

Bend cover for cable support system Adjustable 750 mm ULBAD 750

Allgemeine Informationen

Products_Model	ET5408302
EAN	4013339957613
Producer	Niadax
Producer-Model	ULBAD 100.750
Producer-Typ	ULBAD 100.750
min. Order	
Class	Deckel Bogen für Kabeltragsystem

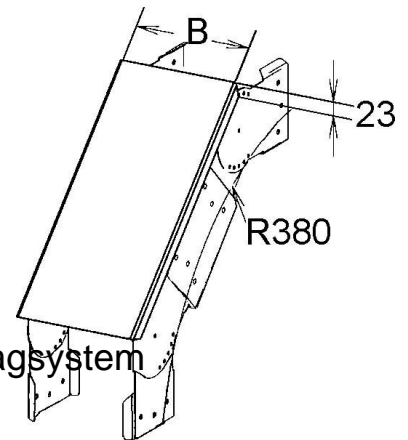

Technische Informationen

Abbiegung (Winkel)	
Breite	750mm
Geeignet für Kabelrinne	
Geeignet für Gitterrinne	
Geeignet für Kabelleiter	
Befestigungsart	
Geeignet für Funktionserhalt	
Werkstoff	
Rostfreier Stahl, gebeizt	
Werkstoffgüte	
Oberfläche	

[Bend cover for cable support system Adjustable 750 mm ULBAD 750 online kaufen](#)

