

## Bend for cable tray Vertically rising 90° KKBI 80.400

### Allgemeine Informationen

Products_Model	ET5407648
EAN	4013339954124
Producer	Niadax
Producer-Model	KKBI 80.400
Producer-Typ	KKBI 80.400
min. Order	
Class	

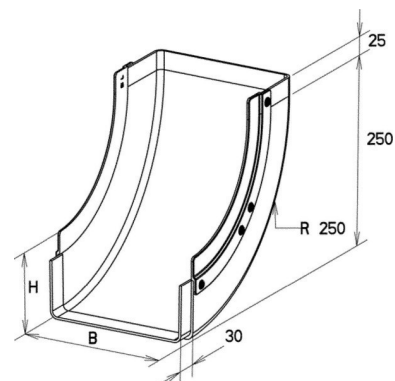

### Technische Informationen

Oberfläche
Werkstoffgüte
Rostfreier Stahl, gebeizt
Werkstoff
Geeignet für Funktionserhalt
Weitspann-Ausführung
Kabelrinnenbreite
Kabelrinnenhöhe
Abbiegung (Winkel)
Richtungsänderung

[Bend for cable tray Vertically rising 90° KKBI 80.400 online kaufen](#)