

Bend for cable tray Vertically declining 90° KKBA 80.300

Allgemeine Informationen

Products_Model	ET5407601
EAN	4013339953929
Producer	Niadax
Producer-Model	KKBA 80.300
Producer-Typ	KKBA 80.300
min. Order	
Class	

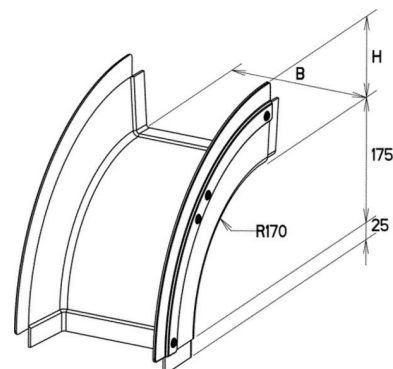

Technische Informationen

Kabelrinnenhöhe
Abbiegung (Winkel)
Richtungsänderung
Oberfläche
Werkstoffgüte
Rostfreier Stahl, gebeizt
Werkstoff
Geeignet für Funktionserhalt
Weitspann-Ausführung
Kabelrinnenbreite

[Bend for cable tray Vertically declining 90° KKBA 80.300 online kaufen](#)

