

Bend for cable tray Vertically declining 90° KKBA 50.200

Allgemeine Informationen

Products_Model	ET5407595
EAN	4013339953868
Producer	Niadax
Producer-Model	KKBA 50.200
Producer-Typ	KKBA 50.200
min. Order	
Class	

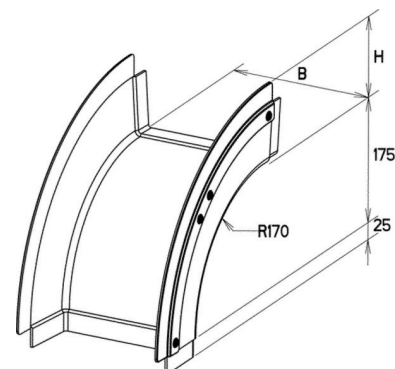

Technische Informationen

Richtungsänderung
Oberfläche
Werkstoffgüte
Rostfreier Stahl, gebeizt
Werkstoff
Geeignet für Funktionserhalt
Weitspann-Ausführung
Kabelrinnenbreite
Kabelrinnenhöhe
Abbiegung (Winkel)

[Bend for cable tray Vertically declining 90° KKBA 50.200 online kaufen](#)

