

Bend for cable tray Vertically rising 90° KKBI 80.200

Allgemeine Informationen

Products_Model	ET5407645
EAN	4013339954094
Producer	Niadax
Producer-Model	KKBI 80.200
Producer-Typ	KKBI 80.200
min. Order	
Class	

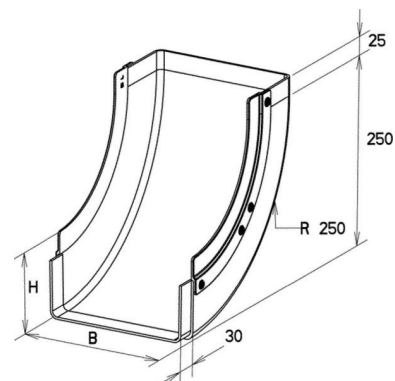

Technische Informationen

Oberfläche
Werkstoffgüte
Rostfreier Stahl, gebeizt
Werkstoff
Geeignet für Funktionserhalt
Weitspann-Ausführung
Kabelrinnenbreite
Kabelrinnenhöhe
Abbiegung (Winkel)
Richtungsänderung

[Bend for cable tray Vertically rising 90° KKBI 80.200 online kaufen](#)