

## Bend for cable tray Vertically rising 90° KKBI 50.150

### Allgemeine Informationen

Products_Model	ET5407640
EAN	4013339954049
Producer	Niadax
Producer-Model	KKBI 50.150
Producer-Typ	KKBI 50.150
min. Order	
Class	

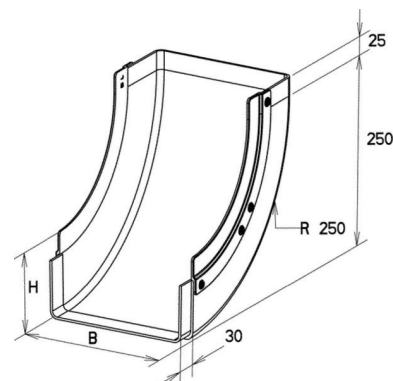

### Technische Informationen

Kabelrinnenhöhe
Abbiegung (Winkel)
Richtungsänderung
Oberfläche
Werkstoffgüte
Rostfreier Stahl, gebeizt
Werkstoff
Geeignet für Funktionserhalt
Weitspann-Ausführung
Kabelrinnenbreite

[Bend for cable tray Vertically rising 90° KKBI 50.150 online kaufen](#)

