

Bend for cable ladder Horizontal 90° ULBA 150.800

Allgemeine Informationen

Products_Model	ET5408280
EAN	4013339959211
Producer	Niadax
Producer-Model	ULBA 150.800
Producer-Typ	ULBA 150.800
min. Order	
Class	Bogen für Kabelleiter

Technische Informationen

Richtungsänderung	
Abiegung (Winkel)	
Kabelleiterhöhe	150mm
Kabelleiterbreite	800mm
Weitspann-Ausführung	
Geeignet für Funktionserhalt	
Werkstoff	
Rostfreier Stahl, gebeizt	
Werkstoffgüte	
Oberfläche	

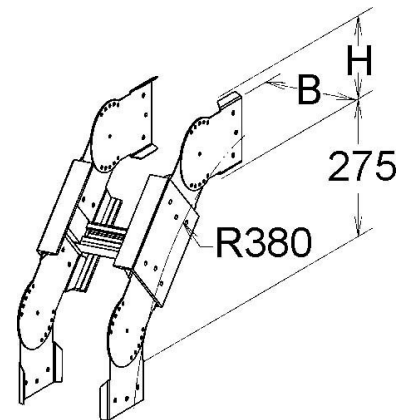

[Bend for cable ladder Horizontal 90° ULBA 150.800 online kaufen](#)

