

Bend for cable ladder Horizontal 90° ULBA 150.400

Allgemeine Informationen

| | |
|----------------|-----------------------|
| Products_Model | ET5408274 |
| EAN | 4013339959150 |
| Producer | Niadax |
| Producer-Model | ULBA 150.400 |
| Producer-Typ | ULBA 150.400 |
| min. Order | |
| Class | Bogen für Kabelleiter |

Technische Informationen

| | |
|------------------------------|-------|
| Richtungsänderung | |
| Abiegung (Winkel) | |
| Kabelleiterhöhe | 150mm |
| Kabelleiterbreite | 400mm |
| Weitspann-Ausführung | |
| Geeignet für Funktionserhalt | |
| Werkstoff | |
| Rostfreier Stahl, gebeizt | |
| Werkstoffgüte | |
| Oberfläche | |

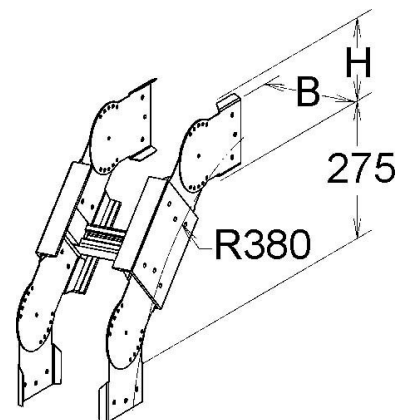

[Bend for cable ladder Horizontal 90° ULBA 150.400 online kaufen](#)

