

## Bend for cable ladder Horizontal 90° ULBA 100.600

### Allgemeine Informationen

Products_Model	ET5408266
EAN	4013339959075
Producer	Niadax
Producer-Model	ULBA 100.600
Producer-Typ	ULBA 100.600
min. Order	
Class	Bogen für Kabelleiter

### Technische Informationen

Richtungsänderung	
Abiegung (Winkel)	
Kabelleiterhöhe	100mm
Kabelleiterbreite	600mm
Weitspann-Ausführung	
Geeignet für Funktionserhalt	
Werkstoff	
Rostfreier Stahl, gebeizt	
Werkstoffgüte	
Oberfläche	

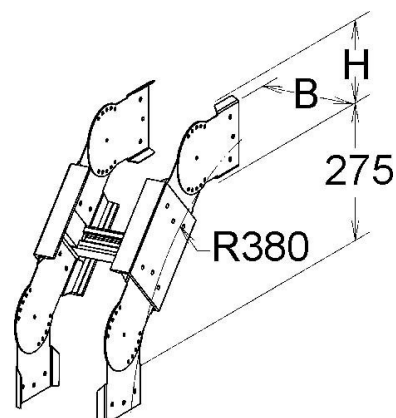

[Bend for cable ladder Horizontal 90° ULBA 100.600 online kaufen](#)