

Bend for cable tray Vertically declining 90° KKBA 50.100

Allgemeine Informationen

Products_Model	ET5407593
EAN	4013339953844
Producer	Niadax
Producer-Model	KKBA 50.100
Producer-Typ	KKBA 50.100
min. Order	
Class	

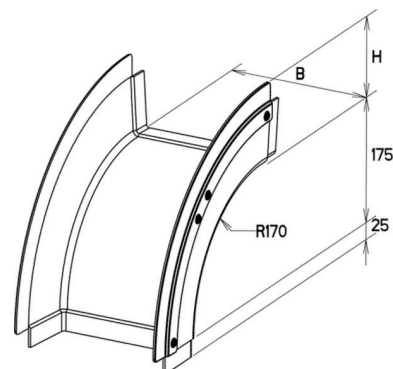

Technische Informationen

Richtungsänderung
Oberfläche
Werkstoffgüte
Rostfreier Stahl, gebeizt
Werkstoff
Geeignet für Funktionserhalt
Weitspann-Ausführung
Kabelrinnenbreite
Kabelrinnenhöhe
Abbiegung (Winkel)

[Bend for cable tray Vertically declining 90° KKBA 50.100 online kaufen](#)