

Bend for cable tray Vertically declining 90° KKBA 80.600

Allgemeine Informationen

Products_Model	ET5407604
EAN	4013339953950
Producer	Niadax
Producer-Model	KKBA 80.600
Producer-Typ	KKBA 80.600
min. Order	
Class	

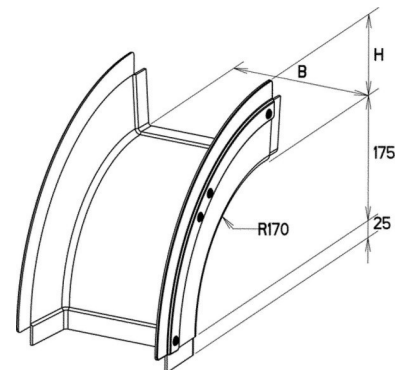

Technische Informationen

Richtungsänderung
Oberfläche
Werkstoffgüte
Rostfreier Stahl, gebeizt
Werkstoff
Geeignet für Funktionserhalt
Weitspann-Ausführung
Kabelrinnenbreite
Kabelrinnenhöhe
Abbiegung (Winkel)

[Bend for cable tray Vertically declining 90° KKBA 80.600 online kaufen](#)