

Bend for cable ladder Horizontal 90° ULBA 100.200

Allgemeine Informationen

Products_Model	ET5408261
EAN	4013339959020
Producer	Niadax
Producer-Model	ULBA 100.200
Producer-Typ	ULBA 100.200
min. Order	
Class	Bogen für Kabelleiter

Technische Informationen

Richtungsänderung	
Abiegung (Winkel)	
Kabelleiterhöhe	100mm
Kabelleiterbreite	200mm
Weitspann-Ausführung	
Geeignet für Funktionserhalt	
Werkstoff	
Rostfreier Stahl, gebeizt	
Werkstoffgüte	
Oberfläche	

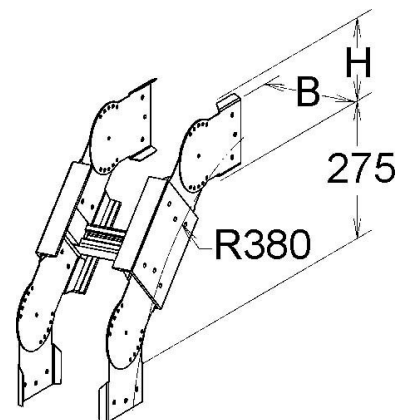

[Bend for cable ladder Horizontal 90° ULBA 100.200 online kaufen](#)