

Niadax GFK-Kabelleiter UL 100.500

Allgemeine Informationen

Artikelnummer	ET5408179
EAN	4013339958283
Hersteller	Niadax
Hersteller-ArtNr	UL 100.500
Hersteller-Typ	UL 100.500
Verpackungseinheit	6 Meter
Artikelklasse	Kabelleiter/Weitspannkabelleiter

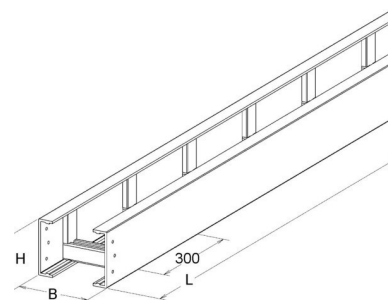

Technische Informationen

Höhe	100mm
Breite	500mm
Weitspann-Ausführung	
Geeignet für Funktionserhalt	
Werkstoff	
Rostfreier Stahl, gebeizt	
Werkstoffgüte	
Oberfläche	

Niadax GFK-Kabelleiter UL 100.500 Höhe 100mm, Breite 500mm, Werkstoff Kunststoff, Werkstoffgüte GFK, Oberfläche sonstige,

[Niadax GFK-Kabelleiter UL 100.500 online kaufen](#)