

Niadax GFK-Kabelleiter UL 100.300

Allgemeine Informationen

Artikelnummer	ET5408173
EAN	4013339958221
Hersteller	Niadax
Hersteller-ArtNr	UL 100.300
Hersteller-Typ	UL 100.300
Verpackungseinheit	6 Meter
Artikelklasse	Kabelleiter/Weitspannkabelleiter

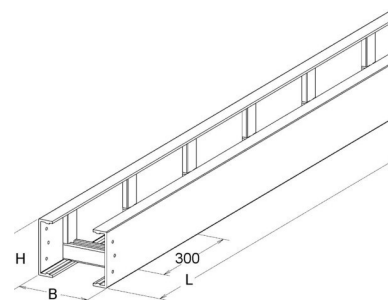

Technische Informationen

Höhe	100mm
Breite	300mm
Weitspann-Ausführung	
Geeignet für Funktionserhalt	
Werkstoff	
Rostfreier Stahl, gebeizt	
Werkstoffgüte	
Oberfläche	

Niadax GFK-Kabelleiter UL 100.300 Höhe 100mm, Breite 300mm, Werkstoff Kunststoff, Werkstoffgüte GFK, Oberfläche sonstige,

[Niadax GFK-Kabelleiter UL 100.300 online kaufen](#)