

Bracket for cable support system 178 mm 210 mm CM556303

Allgemeine Informationen

Products_Model	ET5402397
EAN	3599075563031
Producer	Legrand (Cablofil)
Producer-Model	CM556303
Producer-Typ	CSNC 100 GC
min. Order	
Class	Ausleger für Kabeltragsystem

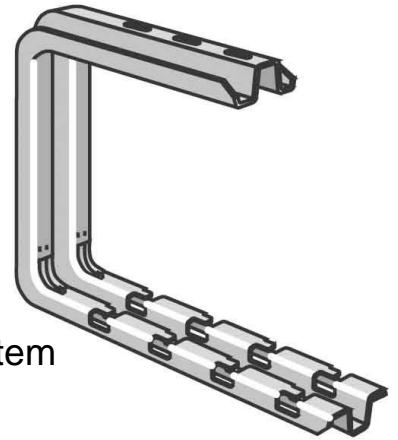

Technische Informationen

Länge	178mm
Höhe	210mm
Geeignet für Kabeltragsystem	b1 100...100mm
Ausführung	
Winkel	90...90°
Tragfähigkeit	12kN
Werkstoff	
Rostfreier Stahl, gebeizt	
Werkstoffgüte	
Oberfläche	
Farbe	

[Bracket for cable support system 178 mm 210 mm CM556303 online kaufen](#)