

## Bracket for cable support system 204 mm 135 mm KTC 200

### Allgemeine Informationen

Products_Model	ET5402362
EAN	4013339859825
Producer	Niadax
Producer-Model	KTC 200
Producer-Typ	KTC 200
min. Order	
Class	Ausleger für Kabeltragsystem

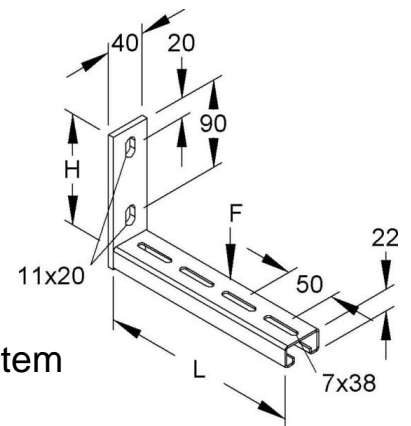

### Technische Informationen

Länge	204mm
Höhe	135mm
Ausführung	
Winkel	90...90°
Tragfähigkeit	0.75kN
Geeignet für Funktionserhalt	
Werkstoff	
Rostfreier Stahl, gebeizt	
Werkstoffgüte	
Oberfläche	
Farbe	

[Bracket for cable support system 204 mm 135 mm KTC 200 online kaufen](#)