

Conductor holder for lightning protection With screw clamp 254 D

Allgemeine Informationen

Products_Model	ET0476888
EAN	4013339152803
Producer	Niadax
Producer-Model	254 D
Producer-Typ	254 D
min. Order	
Class	Leitungshalter für Blitzschutz

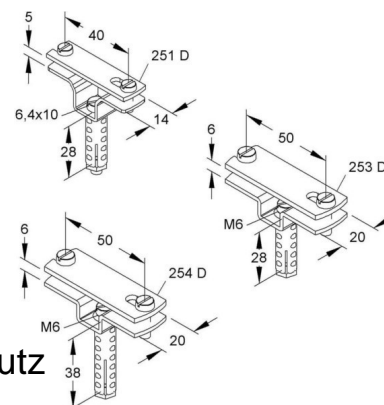

Technische Informationen

Befestigungsart Leiter

Leiterabmessungen

Werkstoff des Halters

Befestigungsart Halter

Werkstoff des Trägers

Werkstoff des Überlegers

Werkstoff des Unterteils

[Conductor holder for lightning protection With screw clamp 254 D online kaufen](#)

