

## Fixing clamp Screw Hole FC-7

### Allgemeine Informationen

Products_Model	ET0469355
EAN	4013339744961
Producer	Niadax
Producer-Model	FC-7
Producer-Typ	FC-7
min. Order	
Class	Befestigungsklammer

### Technische Informationen

Befestigungsart	
Anschlussart/-bauteil	
Geeignet für Flanschstärke	0...19mm
Scharnierend	
Scharnier justierbar	
Werkstoff	
Oberfläche	
Bruchlast	2350N

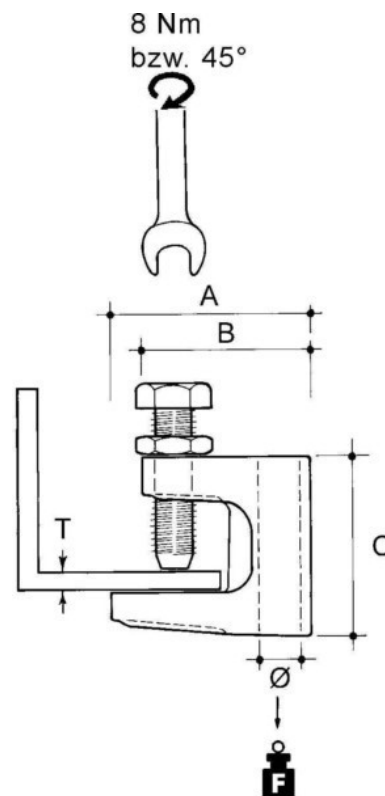

[Fixing clamp Screw Hole FC-7 online kaufen](#)