

Fixing clamp Clamp Thread 10 AH814-AM8T

Allgemeine Informationen

| | |
|----------------|---------------------|
| Products_Model | ET0477214 |
| EAN | 4013339745746 |
| Producer | Niadax |
| Producer-Model | AH814-AM8T |
| Producer-Typ | AH814-AM8T |
| min. Order | |
| Class | Befestigungsklammer |

Technische Informationen

| | |
|----------------------------|----------|
| Befestigungsart | |
| Anschlussart/-bauteil | |
| Gewindemaß metrisch | |
| Geeignet für Flanschstärke | 8...14mm |
| Scharnierend | |
| Scharnier justierbar | |
| Werkstoff | |
| Oberfläche | |
| Bruchlast | 680N |

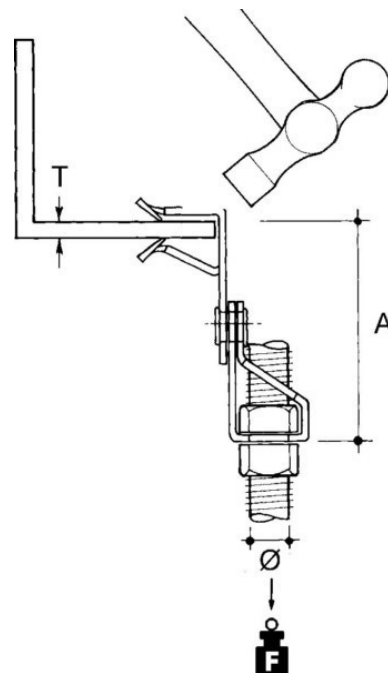

[Fixing clamp Clamp Thread 10 AH814-AM8T online kaufen](#)