

Fixing clamp Clamp Conduit/cable EH38-GM2632

Allgemeine Informationen

Products_Model	ET0412072
EAN	4013339750023
Producer	Niadax
Producer-Model	EH38-GM2632
Producer-Typ	EH38-GM2632
min. Order	
Class	Befestigungsklammer

Technische Informationen

Befestigungsart	
Anschlussart/-bauteil	
Geeignet für Flanschstärke	3...8mm
Rohr-/Kabeldurchmesser	26...32mm
Scharnierend	
Scharnier justierbar	
Werkstoff	
Oberfläche	
Bruchlast	450N

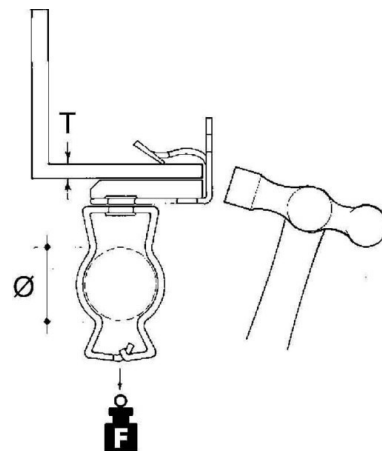

[Fixing clamp Clamp Conduit/cable EH38-GM2632 online kaufen](#)