

Conductor holder for lightning protection With screw clamp 211 D

Allgemeine Informationen

Products_Model	ET0422040
EAN	4013339151905
Producer	Niadax
Producer-Model	211 D
Producer-Typ	211 D
min. Order	
Class	Leitungshalter für Blitzschutz

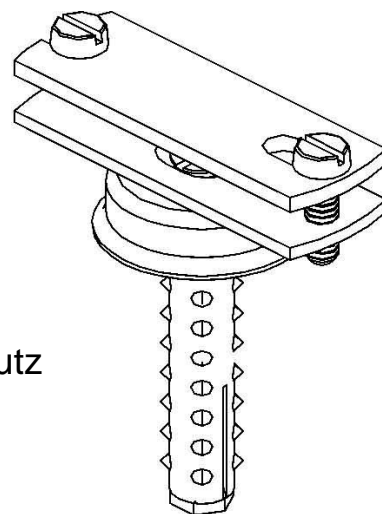

Technische Informationen

Befestigungsart Leiter

Leiterabmessungen

Werkstoff des Halters

Befestigungsart Halter

Werkstoff des Trägers

Werkstoff des Überlegers

Werkstoff des Unterteils

[Conductor holder for lightning protection With screw clamp 211 D online kaufen](#)

