

Enlargement/reducing ring Metric 20 51M1620

Allgemeine Informationen

Products_Model	ET0482120
EAN	4011126366532
Producer	Kleinhuis
Producer-Model	51M1620
Producer-Typ	51M1620
min. Order	
Class	Erweiterungs-/Reduzierring

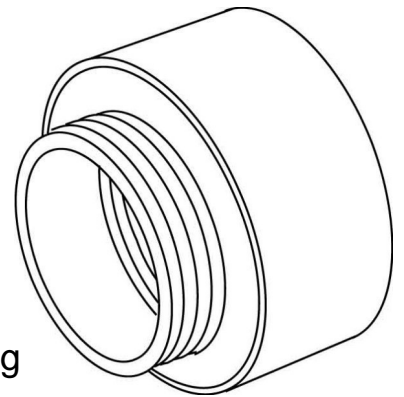

Technische Informationen

Gewindeart Innengewinde
Gewindemaß metrisch Innengewinde
Gewindeart Außengewinde
Gewindemaß metrisch Außengewinde
Werkstoff
Vernickelt
Explosionssgeschützt

[Enlargement/reducing ring Metric 20 51M1620 online kaufen](#)

