

Enlargement/reducing ring Metric 12 1897P07M12

Allgemeine Informationen

Products_Model	ET0485002
EAN	4011126377514
Producer	Kleinhuis
Producer-Model	1897P07M12
Producer-Typ	1897P07M12
min. Order	
Class	Erweiterungs-/Reduzierring

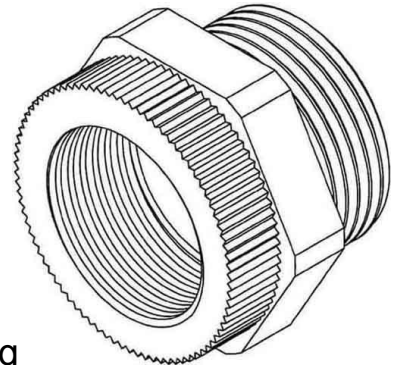

Technische Informationen

Gewindeart Innengewinde
Gewindemaß metrisch Innengewinde
Gewindeart Außengewinde
Gewindemaß PG Außengewinde
Werkstoff
Vernickelt
Explosionssgeschützt

[Enlargement/reducing ring Metric 12 1897P07M12 online kaufen](#)

