

## Appliance box for skirting duct 70 mm 20 mm 1 1887.1

### Allgemeine Informationen

Products_Model	ET0402283
EAN	4011126061819
Producer	Kleinhuis
Producer-Model	1887.1
Producer-Typ	1887.1
min. Order	
Class	Geräteträger für Sockelleistenkanal

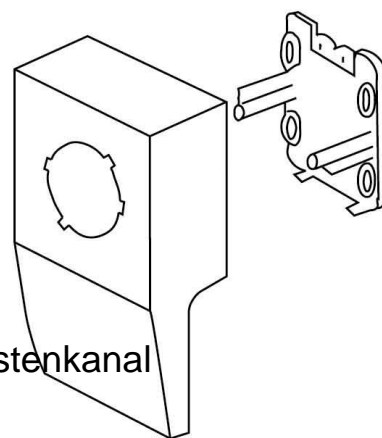

### Technische Informationen

Höhe Sockelleistenkanal	70mm
Tiefe Sockelleistenkanal	20mm
Anzahl der Geräteeinheiten	
Bestückung	
Montageart Installationsgerät	
Werkstoff	
Halogenfrei	
Farbe	
RAL-Nummer	
Dekor	

[Appliance box for skirting duct 70 mm 20 mm 1 1887.1 online kaufen](#)