

Bend for cable tray Vertically declining 90° RFD 60.120

Allgemeine Informationen

Products_Model	ET5404734
EAN	4013339844326
Producer	Niadax
Producer-Model	RFD 60.120
Producer-Typ	RFD 60.120
min. Order	
Class	

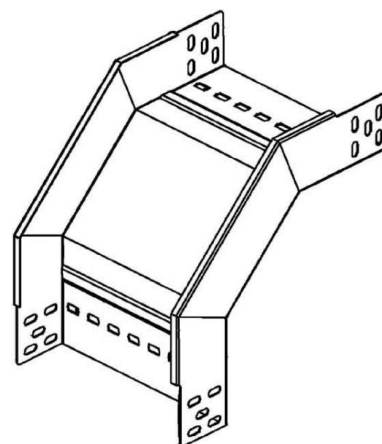

Technische Informationen

Werkstoff
Geeignet für Funktionserhalt
Weitspann-Ausführung
Ausführung
NATO-Lochbild
Montagelochung im Boden
Seitenlochung
Farbe
Kabelrinnenbreite
Oberfläche
Kabelrinnenhöhe
Werkstoffgüte
Abbiegung (Winkel)
Rostfreier Stahl, gebeizt
Richtungsänderung

[Bend for cable tray Vertically declining 90° RFD 60.120 online kaufen](#)